

版本号：第一次修订版

南水北调工程北京供水有限公司

南水水质净化厂

突发环境应急预案编制应急预案

编制单位：北京中德水环境科技有限公司

编制日期：2014年9月

编制地点：北京中德水环境科技有限公司

编制日期：2014年9月

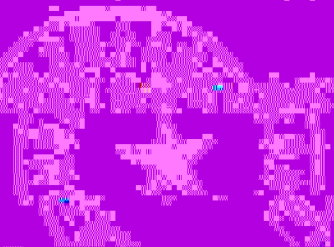

北京中德水环境科技有限公司
Beijing Zhongde Water Environment Technology Co., Ltd.

项目名称：珠海市城市排水有限公司市政水质净化厂突发环境事件
综合应急预案

编制单位：珠海城市排水有限公司环境安全部环境应急中心

编制单位：广东省环境科学研究院有限公司（盖章）

编制日期：2020

编制地点：珠海

1. 珠海市城市排水有限公司市政水质净化厂突发环境事件应急预案编制人员

（1）编制单位：珠海城市排水有限公司

姓名	部门	职务/职称	备注
梁永强	环境安全部	高级工程师	
李伟强	环境安全部	高级工程师	
李伟强	环境安全部	高级工程师	
李伟强	环境安全部	高级工程师	
李伟强	环境安全部	高级工程师	
李伟强	环境安全部	高级工程师	

（2）编制单位：广东省环境科学研究院有限公司

姓名	部门	职务/职称	备注
李伟强	厂长	高级工程师	
李伟强	副厂长	高级工程师	
李伟强	总工程师	高级工程师	

1. 珠海市城市排水有限公司市政水质净化厂突发环境事件应急预案编制人员

姓名	部门	职务/职称	备注
李伟强	厂长	高级工程师	
李伟强	副厂长	高级工程师	
李伟强	总工程师	高级工程师	

编制单位：广东省环境科学研究院有限公司（盖章）

编制日期：2020

编制地点：珠海

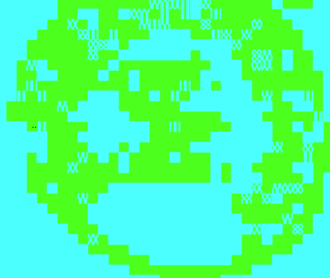

批准公告

1. 批准公告
2. 批准公告
3. 批准公告
4. 批准公告
5. 批准公告
6. 批准公告
7. 批准公告
8. 批准公告
9. 批准公告
10. 批准公告



1 1

2 6

344

446

550

654

7 72

8 75

9 77

10 82

11 85

1299

1

1.1

1.2

1.2.1

1.2.2

1.2.3

1.2.4

1.3

1.4

1.5

1.6

1.6.1

1.6.2

--	--

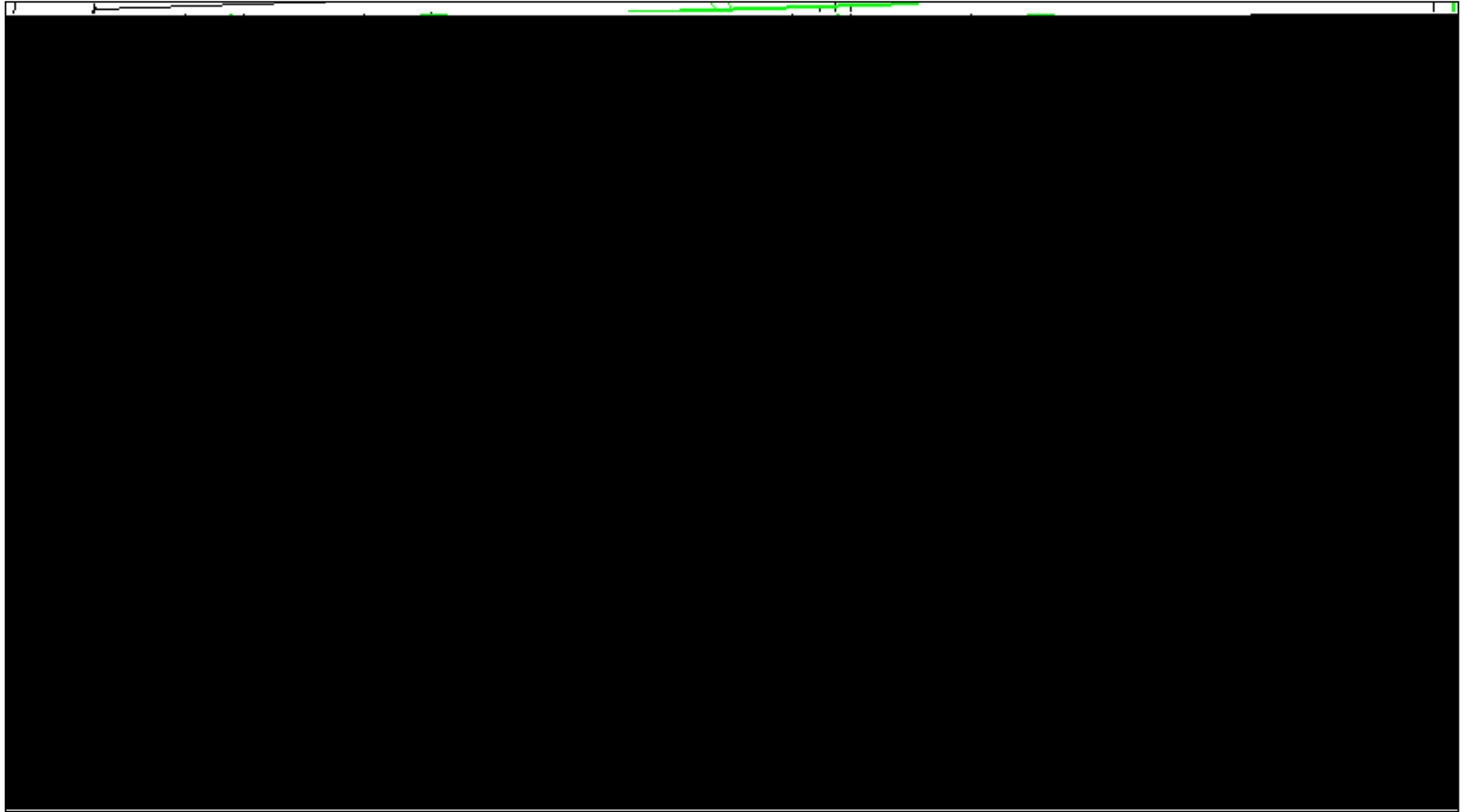



2.1.2

2.1.2.1



2.1.2.2

2.1.2.3



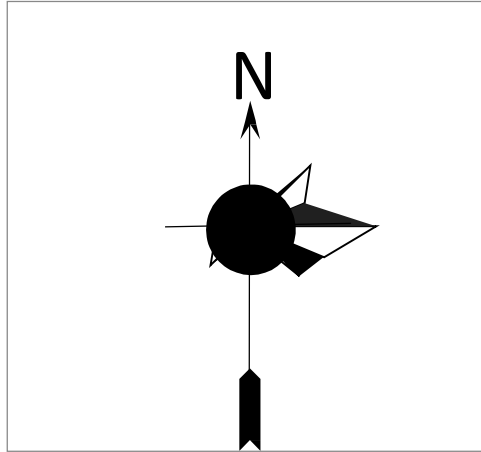

2.1.3

2-6

2.2

[2014]34

2.2.1

				km		



2.2.2

[2014]34

			m		



2.3

2.4

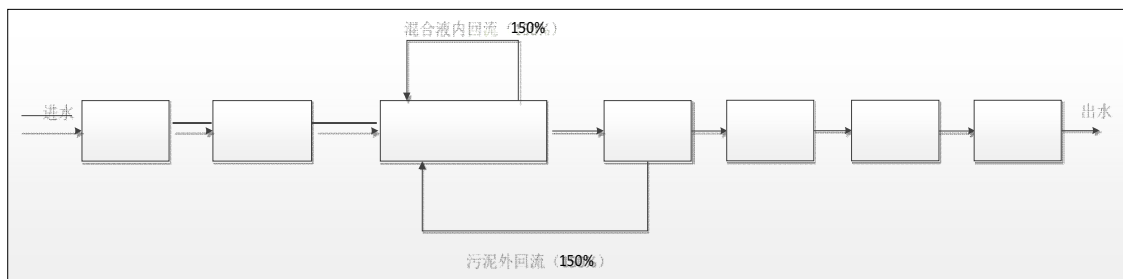

2-8

1		$12 \times 5 \times 6.05 + 12 \times 10 \times 12.45$ m^3	180		1	
2		$26.65 \times 16.84 \times 12.3 m^3$	448.8		1	
3		$\Phi 30 \times 5 m^3$	1413		2	
4		$110 \times 25.8 \times 6 m^3$	2838		2	

5		$\Phi 36 \times 6 \text{m}^3$	1017.4		2	
6		$8.6 \times 8 \times 7.2 \text{m}^3$	68.8		1	
7		$16.5 \times 3.95 \times 4 \text{m}^3$	65.2		1	
8		$\Phi 20 \times 5 \text{m}^3$	310		1	
9		$24 \times 12 \times 10 \text{m}^3$	288		1	
10		$24 \times 12 \times 11 \text{m}^3$	288		1	
11		$20 \times 12 \times 8 \text{m}^3$	240		1	
12		1600m^2	800		1	
13		$5.8 \times 7.2 \times 4.5 \text{m}^3$	41.8		1	

65-1



1	RAG-1.5		2	1	1
2	Q=1500m ³ /h H=12m		3		
3	ZG2-1400	304SS	3	2	1
4	XLC3170	304SS	2	12	1
5	HGS-250	304SS	1	1	
6	BLW65-1		1	1	

1		Q=50000 m ³ /d		1	
2		CP5 3.7-80		2	1 1
1		Q=140m ³ /min		3	2 1
2		LDB-5		1	
1		BSD-1500S11P			
2		WLS-320	304SS	1	1
3				1	
4		LDA-10		1	
1		ZFDZ NO.4.2		8	2 , 2 , 2 2

1		4000m ³			
2		Q=217L/s H=0.5m P=3kW		6	4 2
3		2.5m P=4kW		6	
1		Q=1100m ³ /h,H=6m,N=28kW		2	2 4 3 1
1		Q=714m ³ /h H=9m N=55kW		6	4 2

1		Q=600L/h H=5bar N=0.55kW 10%PAC		3	2 1
2		Q=1200L/h N=2kW 10%PAC		1	
3		V=15m ³		2	
4		B×H=2000*400 N=1.5kW		2	
5		D=1500mm P=3kW		2	
6		D=3.85m P=0.75kW		8	
1		8160m ²		8	
2		Q=165m ³ /h N=4kW 2 V=1m ³ 800 *2400mm 1.0MPa 1 v=0.12m ³ 500*780mm		1	
3		500*1500mm		8	
4		Q=340m ³ /h H=10m N=15kW		9	1
5		Q=781m ³ /h H=10m N=37kW		2	1 1

6		Q=19.6m ³ /min H=3.5m N=22kW	2	1	1
7		Q=625m ³ /h H=10m N=37kW	2	1	1
8		Q=30m ³ /h H=10m N=2.2kW	2	1	1
9		P=5.5kW	1		
10		Q=100m ³ /h H=10m N=7.5kW	3		1
11		V=15m ³	2		
12		Q=1300L/h H=5bar N=1.5kW	4	3	1
13		V=5m ³	1		
14		200kg/ N=0.55kW	1		
15		Q=4.5m ³ /h H=20m N=2.2kW	2	1	1
16		V=15m ³	1		
17	NaOH	Q=4.5m ³ /h H=20m N=2.2kW	1		
18	NaOH	1			

19		Q=1800L/h H=5bar N=1.5kW		1	
20		V=5m ³		1	
21		N=1.5kW		2	
22		Q=50m ³ /h H=10m N=5kW		2	1 1
23		10T 33.3m 60.3m N=7.5+0.8+2*0.4kW		1	
24		Q=10m ³ /h H=10m N=0.75kW		2	1 1
25		2.3m ³ /min 0.7Mpa N=15kW		2	1 1
26		2.0m ³ 1.0Mpa		1	
27		3.8m ³ /min 1.0Mpa N=0.85kW		2	1 1
28		B H=0.5 0.5m N=0.55kW		1	
1		32kg/h 10wt% N=400kW		2	2

2		V=50m ³ 1.6MPa		2	
1		67m ²		6	
2			m ³	1050	
3		67m ²		6	
4		Q=1452m ³ /h H=15m N=90kW		3	2 1
5		Q=61m ³ /min H=9m N=160kW		2	1 1
6		Q=400m ³ /h H=10m N=15kW		1	
7		Q=10m ³ /h H=10m N=0.75kW		2	1 1
1		V=15m ³		2	
2		Q=200L/h H=40m P=0.55kW		2	1 1
1		P=40kW 125kg/h 1		1	
1		T=3t 12m P=3.8kW		1	

2013.4~2014.3 (m ³ /d)	2013.4~2014.3 (m ³ /d)	(m ³ /d)	(m ³ /d)
--------------------------------------	--------------------------------------	---------------------	---------------------

2.6 “ ”

2.6.1

	NH ₃	
	H ₂ S	

1		800	320 1360
2		800	300 900
3		600	500 770
4		300	100 430

2.6.2

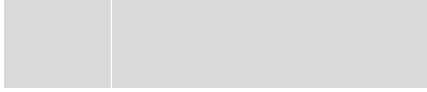

4

4.1

1

4.1.1

4.1.2

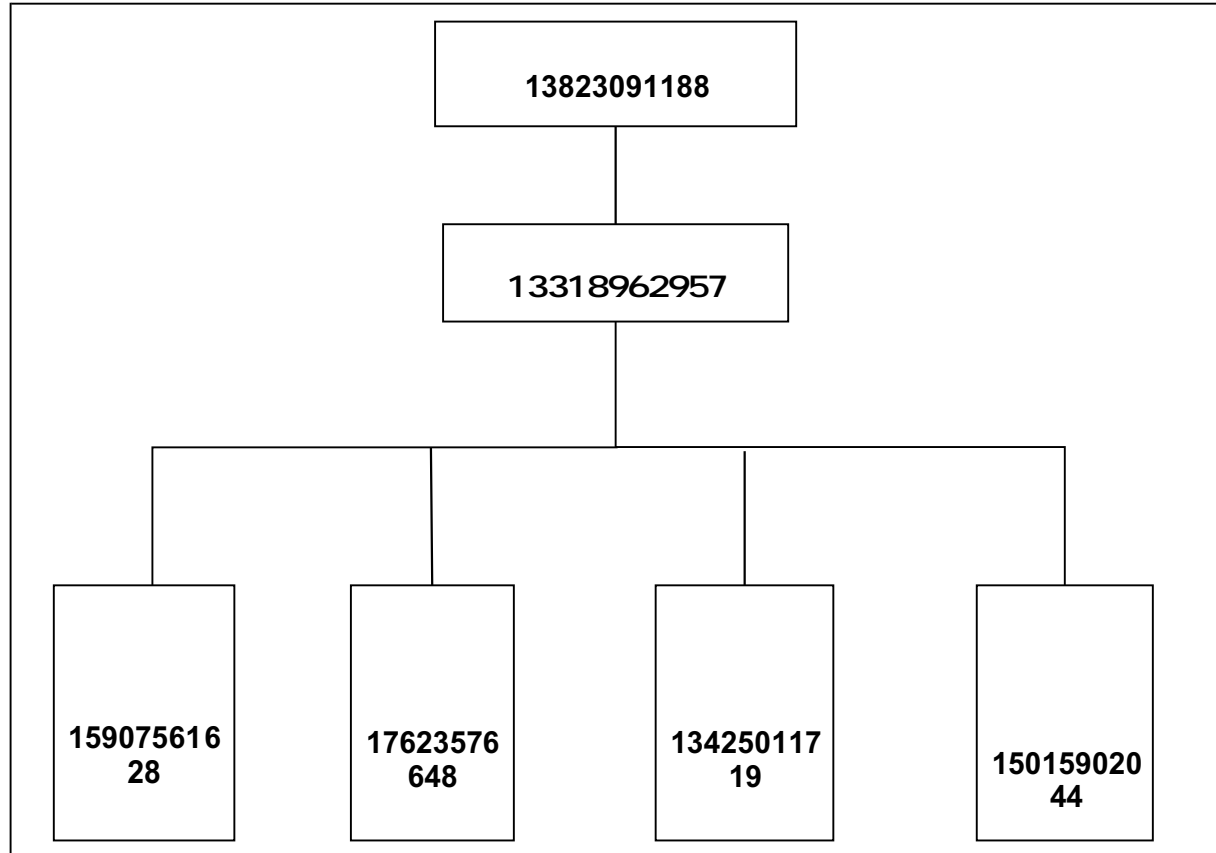

4.2

5

5.1

5.1.1

1

2

3

5.1.2

5.1.2.1

F1

F3

5.1.2.2

5.2

5.2.1

				1	
				2	

				3	1	
					1	
				1		
				2		
				1		

5.2.2

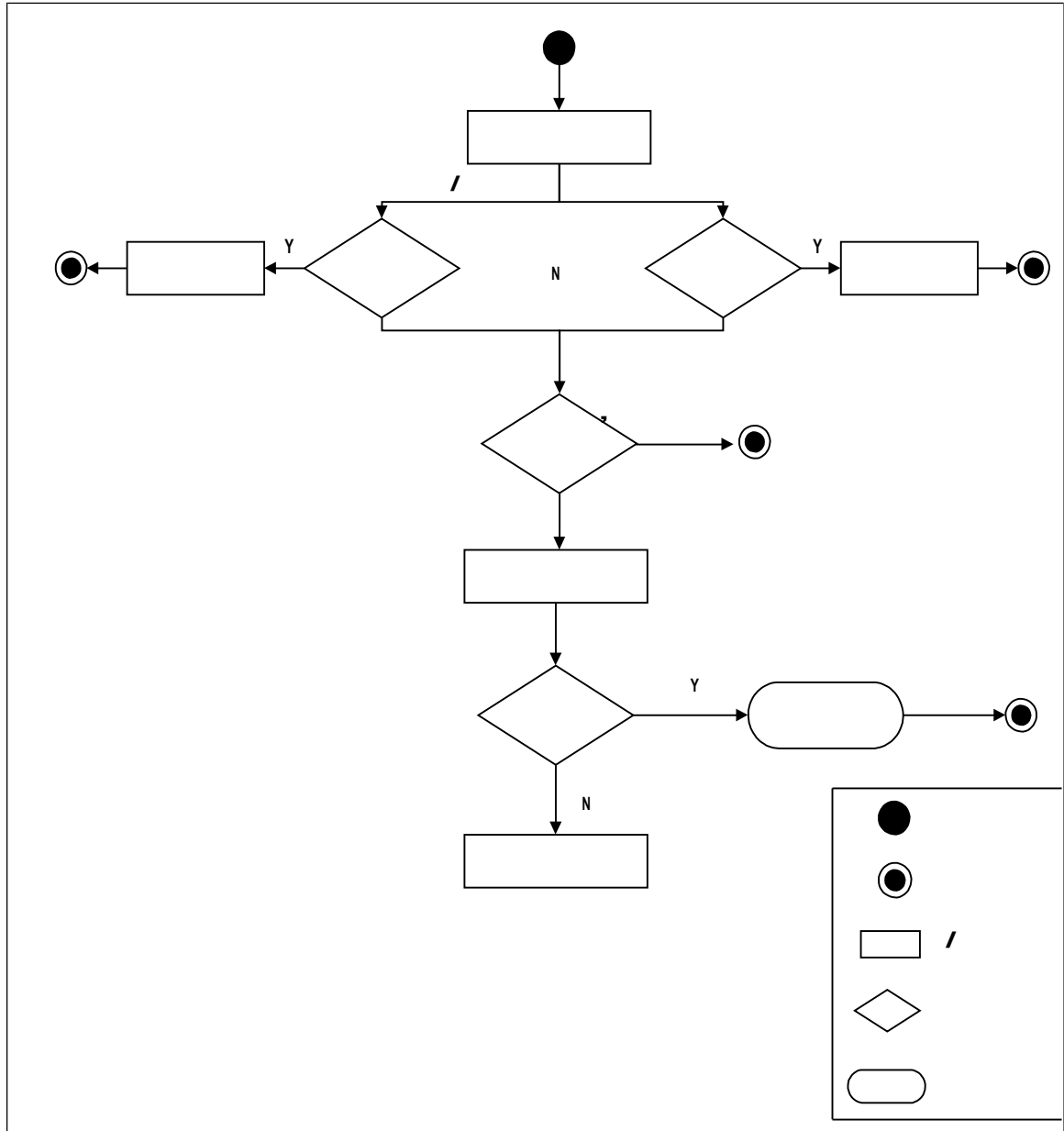

5.2.3

6.2

6.2.1

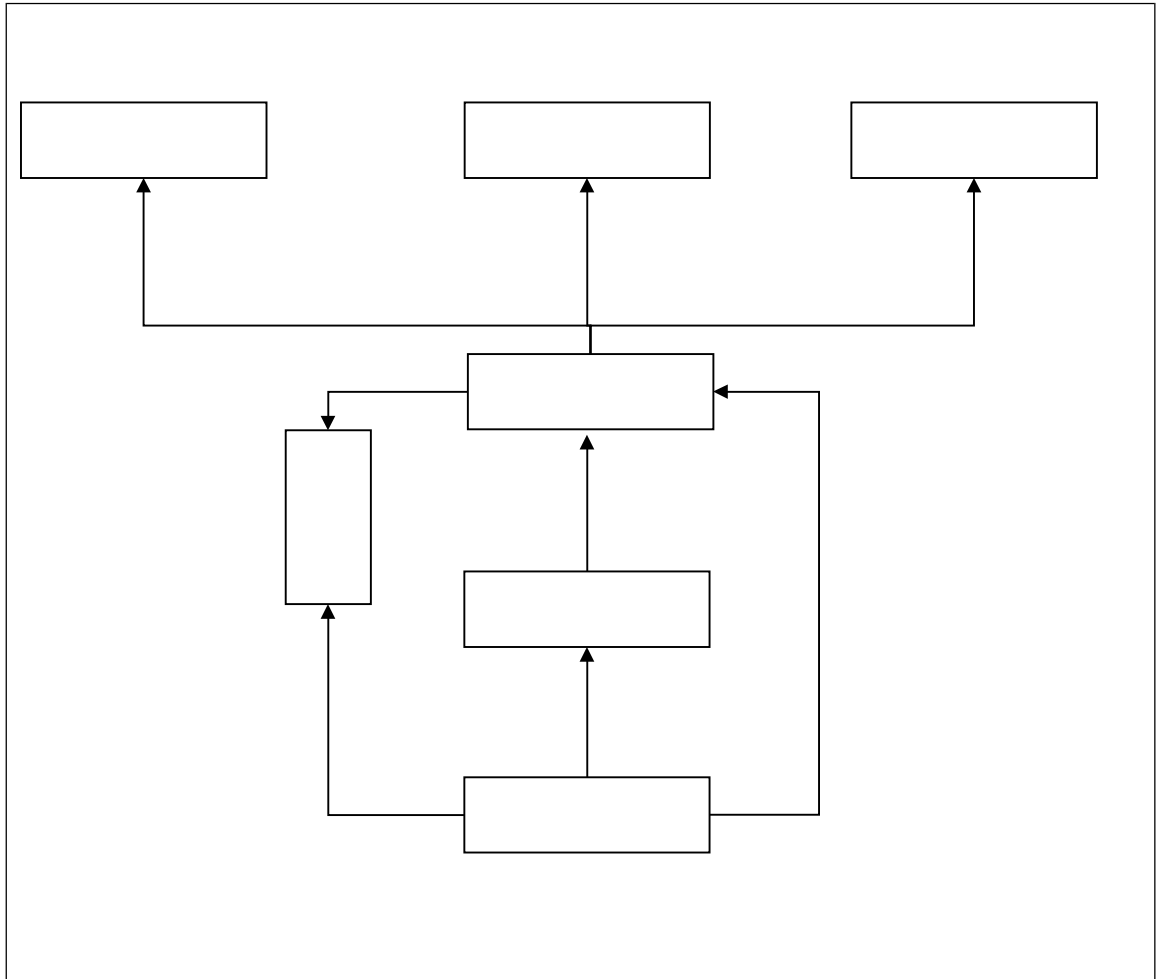

6.2.2

F10

6.2.3

6.3

6.4

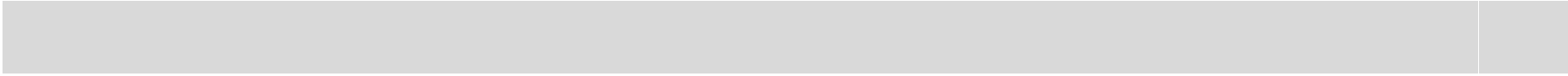

1

2

3

3

1

1

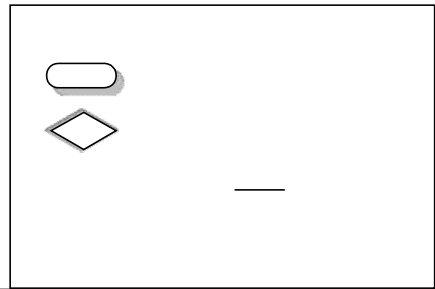
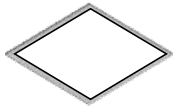
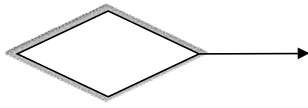

6.6

6.6.1

6.6.2

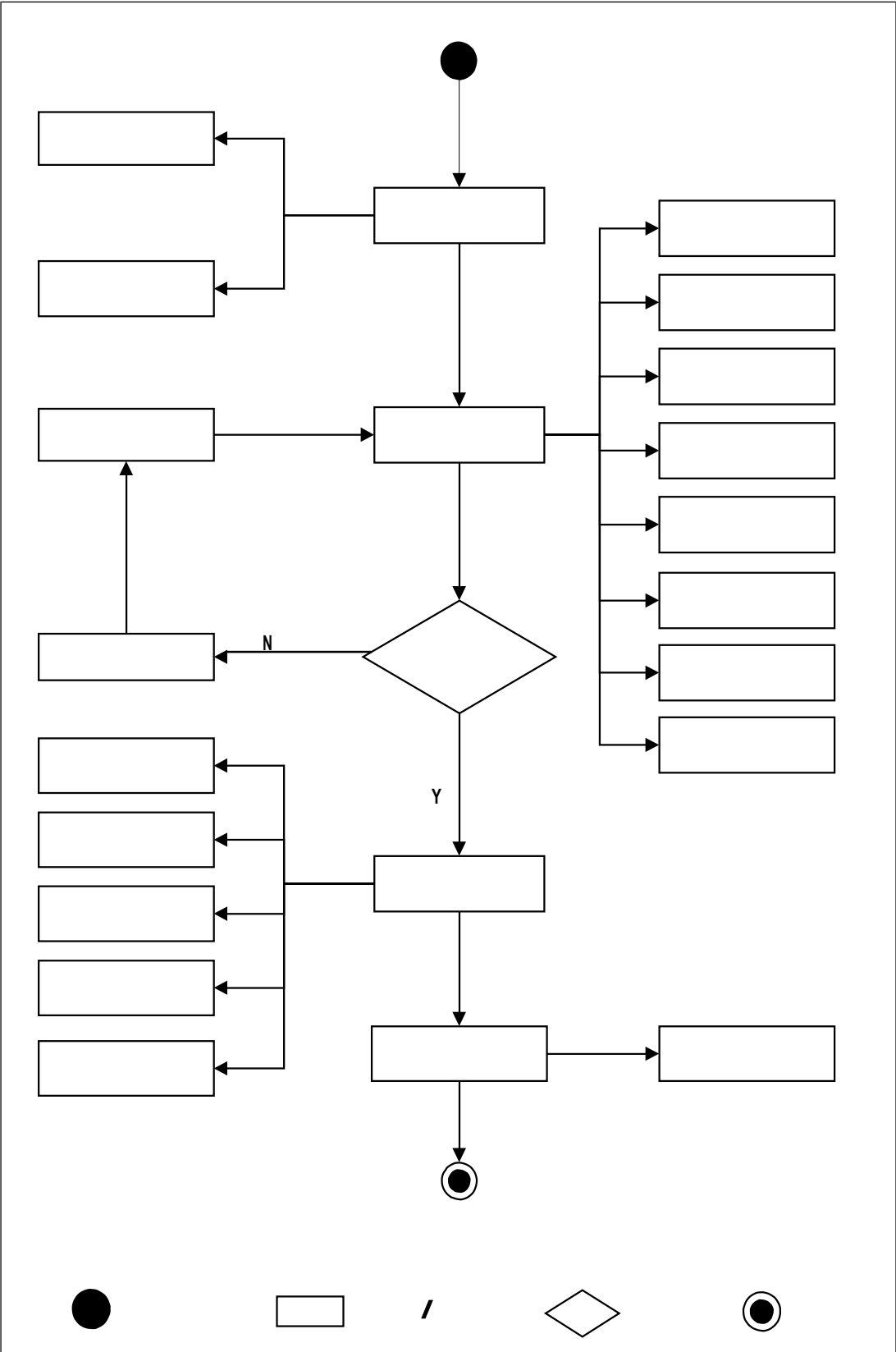

6.7

6.8

6.10.2

6.10.3

6.10.3.1

6.10.3.2





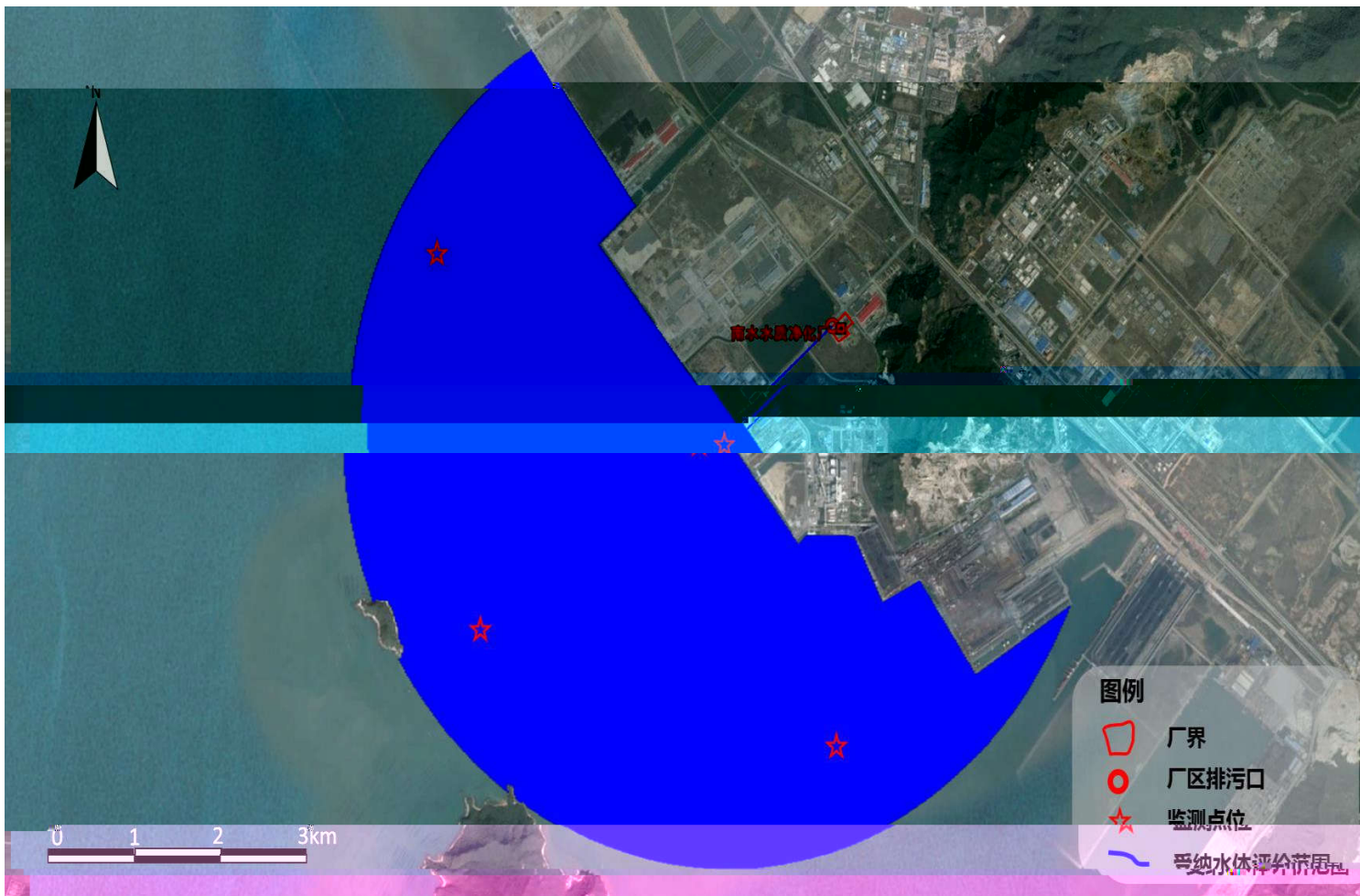

6.10.4

6.10.5

6.10.6

6.11

6.12

6.12.1

7

7.1

7.1.1

7.1.1.1

7.1.1.2

7.1.2

7.1.3

7.2

7.2.1

7.2.2

8

8.1

8.2

8.3

8.4

8.5

8.6

9

9.1

9.1.1

9.1.3

9.1.4

9.2

9.2.1

9.2.2

9.2.3

9.2.4

9.2.5

9.3

9.3.1

9.3.2

10

10.1

10.2

10.2.1

10.2.2

10.2.3

10.2.4

10.2.5

11

11.1

11.1.1

	/		
		15907561628	
		15015902044	
	1.	15907561628	

	/		

		15907561628	
		13425011719	
		15015902044	
		15907561628	

11.1.2

	/		
		13823091188	
		15907561628	
		13425011719	
		15015902044	
		15907561628	

	/		
	1.		
	1	13823091188	
		15907561628	
		13425011719	
		15015902044	
		15907561628	

11.1.3

	/		
	1.		
		1	

		13823091188	
		15907561628	
		13425011719	
		15015902044	
		15907561628	

11.2

11.2.1

	/		
		15907561 628	

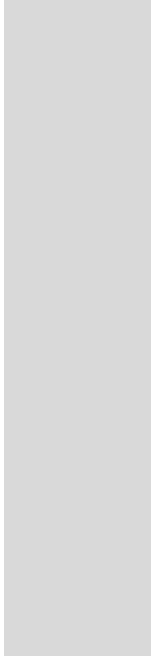

11.2.2

	/		
		13823091188	
		159075616 28	

		44	
		150159020 44	

11.2.3

	/		
		13823091188	
	1.		
		15907561628	



11.3

11



12.4 F4:



12.5 F5

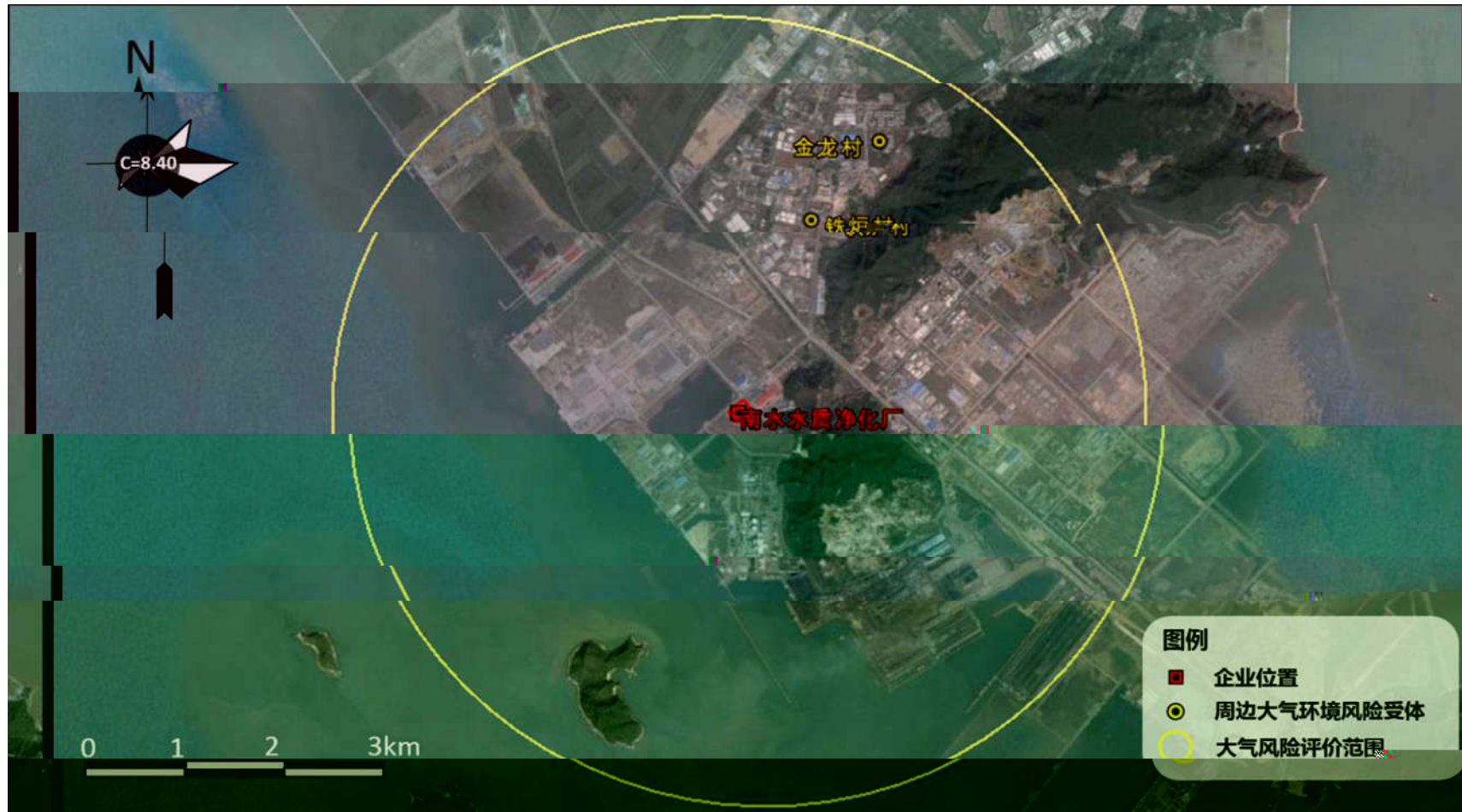

12.6 F6:

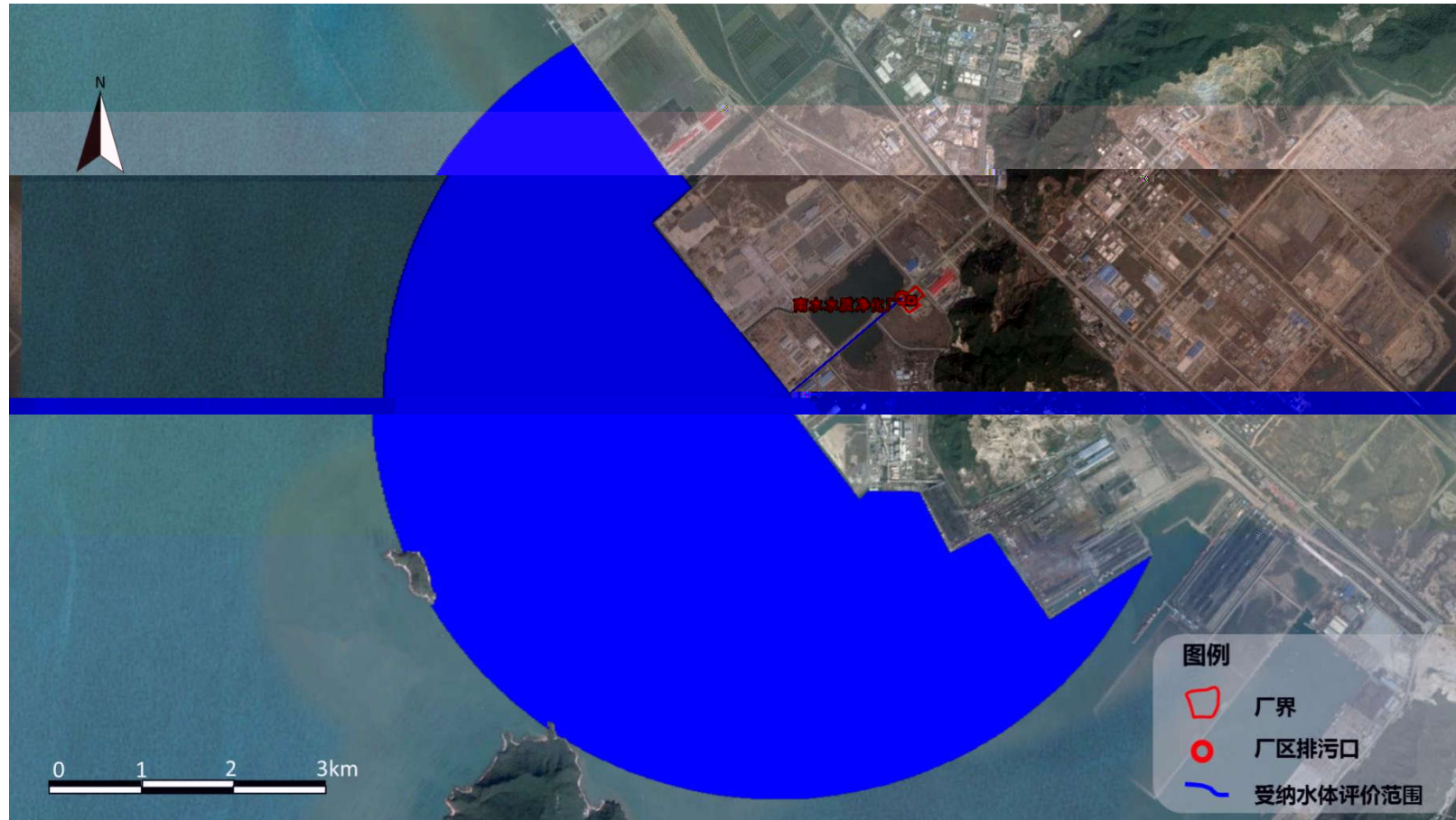

12.7 F7

12.8 F8

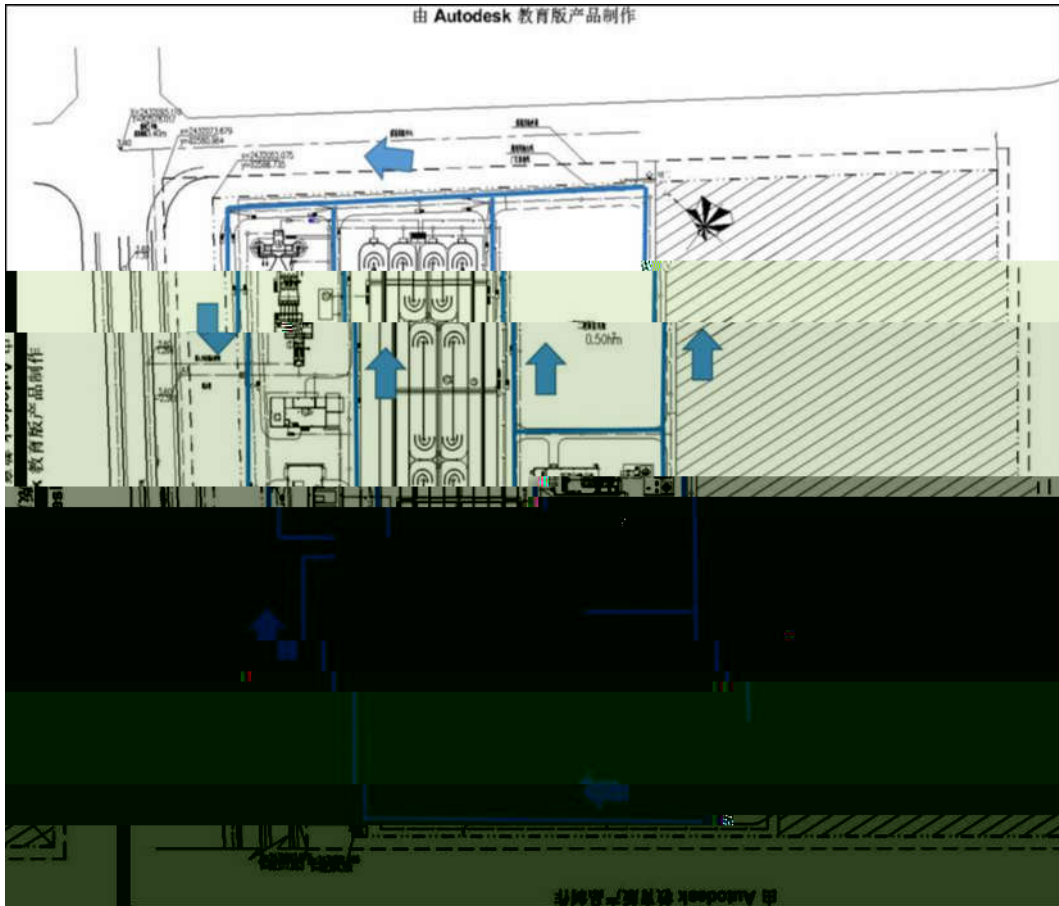

12.9 F9

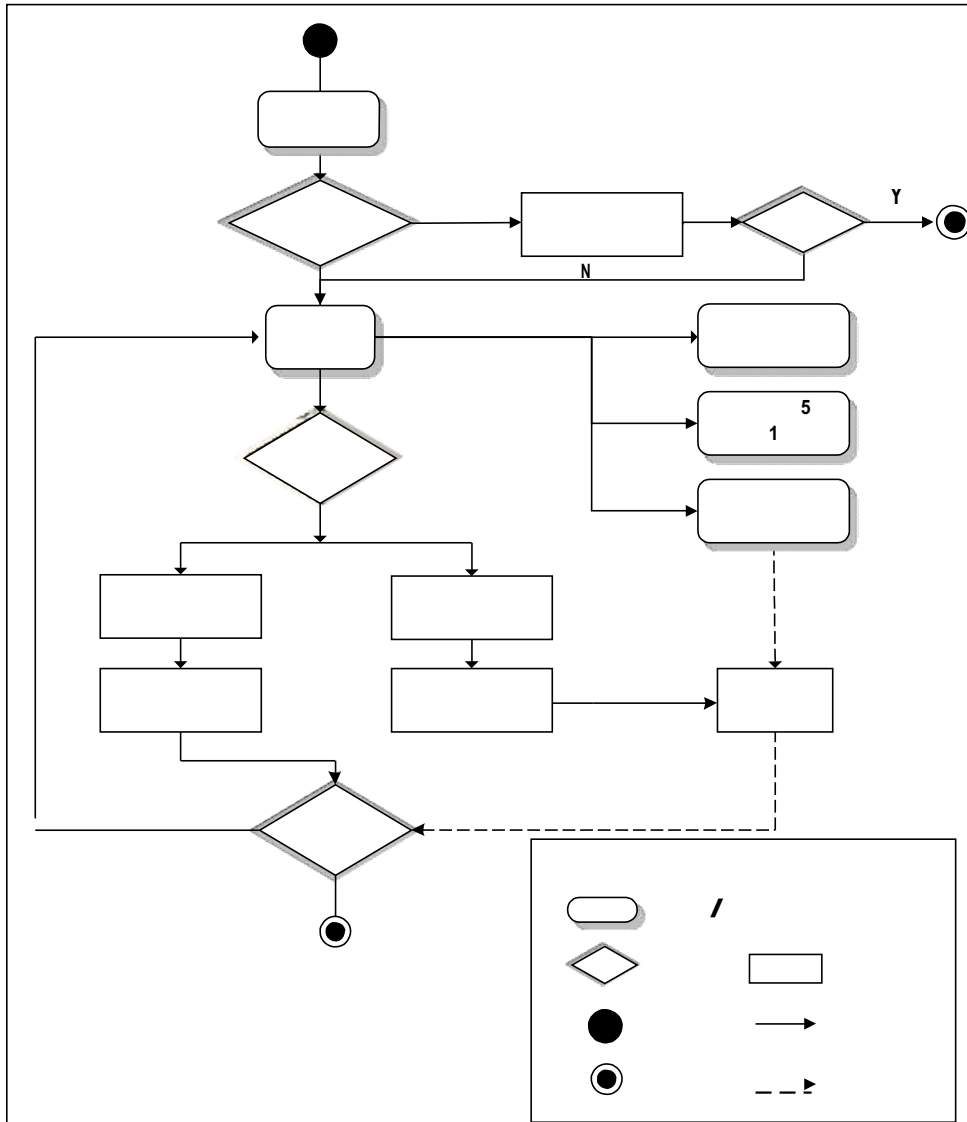

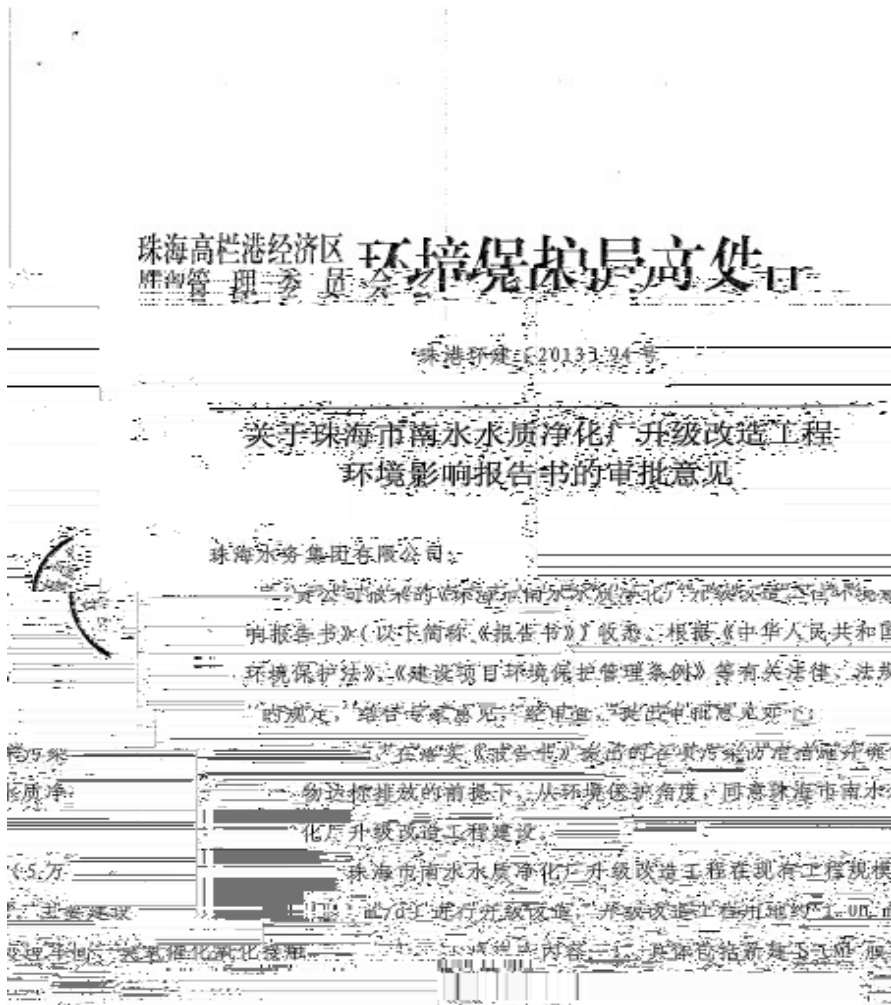

池及出水池、臭氧发生间、活性炭投加间和变配电间等，以及对
现有建筑物外立面整饰等。项目增员 15 人。项目总投资 13025.84
万元。

三、项目应落实《报告书》提出的各项环境保护措施，重点
做好以下工作：

1、在运营过程中严格控制作业时间，避免午间、夜间
产生噪声污染的施工作业。如因特殊需要延续施工时间的，必
须取得有关管理部门的批准，施工时严格执行《建筑施工场界环境
噪声排放标准》(GB12523-2011)。施工期做好扬尘污染防治措施
包括：施工期的运泥车辆的泥土覆盖物，建筑物外墙覆盖物等；
车辆出入工地，应对出车进行清洗后再上路。在工地设置泥
池，污水尽量回用于施工。施工过程中的废物和垃圾需及时
清理，保持周围环境卫生。文明施工，做好水土保持措施。竣
工后及时

3、珠海市南水水质净化厂升级改造后的出水水质需按广东省《水污染物排放限值》DB44/26-2001 标准中二时段一级标准和《城镇污水处理厂污染物排放标准》GB18918-2002 一级 A 标

项目	标准
化学需氧量(COD _{Cr})	100mg/L
五日生化需氧量(BOD ₅)	30mg/L
氨氮(NH ₃ -N)	1.0mg/L
总氮(TN)	40mg/L
总磷(TP)	0.3mg/L
悬浮物(SS)	10mg/L
粪大肠菌群数	10000个/L
阴离子表面活性剂	0.5mg/L
石油类	5mg/L
挥发酚	0.1mg/L
总有机碳(TOC)	10mg/L
电导率	500μS/cm
色度	10PCU
浊度	1NTU
溶解氧(DO)	≥2.0mg/L
氯离子(Cl ⁻)	250mg/L
硫酸根(SO ₄ ²⁻)	250mg/L
氟化物(F ⁻)	10mg/L
硝酸盐氮(NO ₃ ⁻ -N)	10mg/L
亚硝酸盐氮(NO ₂ ⁻ -N)	1.0mg/L
总汞	0.001mg/L
总镉	0.001mg/L
总铬	0.05mg/L
六价铬	0.01mg/L
总铜	0.1mg/L
总铅	0.01mg/L
总锌	0.1mg/L
总锰	0.1mg/L
总银	0.001mg/L
总镍	0.001mg/L
总钴	0.001mg/L
总钒	0.001mg/L
总铀	0.001mg/L
总钼	0.001mg/L
总硒	0.001mg/L
总砷	0.001mg/L
总硼	0.001mg/L
总氟	0.001mg/L
总氯	0.001mg/L
总硫	0.001mg/L
总氮	0.001mg/L
总磷	0.001mg/L
总钾	0.001mg/L
总钙	0.001mg/L
总镁	0.001mg/L
总铁	0.001mg/L
总铝	0.001mg/L
总硅	0.001mg/L
总碳	0.001mg/L
总氧	0.001mg/L
总氢	0.001mg/L
总氮	0.001mg/L
总磷	0.001mg/L
总钾	0.001mg/L
总钙	0.001mg/L
总镁	0.001mg/L
总铁	0.001mg/L
总铝	0.001mg/L
总硅	0.001mg/L
总碳	0.001mg/L
总氧	0.001mg/L
总氢	0.001mg/L

感目标。

三、总量控制指标:

CODcr: 547.5t/a, 氨氮: 91.25t/a。具体总量指标以排污许可证核发为准。

四、严格遵守国家、省、市有关环境保护法律、法规、规章

环境影响评价	凡新改扩建项目，必须依法进行环境影响评价。
清洁生产	企业应当按照清洁生产的要求，采用先进的生产工艺和设备，减少污染物的产生和排放。
污染治理	企业应当按照国家、省、市有关环境保护法律、法规、规章的要求，建设污染治理设施，确保污染物达标排放。
环境监测	企业应当按照国家、省、市有关环境保护法律、法规、规章的要求，建设环境监测设施，定期开展环境监测。
环境管理	企业应当建立健全环境管理制度，明确环境管理责任，加强环境管理。
环境信息公开	企业应当按照国家、省、市有关环境保护法律、法规、规章的要求，公开环境信息。
环境应急预案	企业应当制定环境应急预案，定期开展应急演练。
环境损害赔偿	企业应当依法承担环境损害赔偿责任。
环境信用评价	企业应当接受环境信用评价。
环境守法情况	企业应当依法履行环境保护义务。
环境守法记录	企业应当建立环境守法记录。
环境守法证明	企业应当依法取得环境守法证明。
环境守法承诺	企业应当依法作出环境守法承诺。
环境守法报告	企业应当依法提交环境守法报告。
环境守法考核	企业应当接受环境守法考核。
环境守法奖惩	企业应当依法接受环境守法奖惩。
环境守法激励	企业应当依法接受环境守法激励。
环境守法约束	企业应当依法接受环境守法约束。
环境守法监督	企业应当依法接受环境守法监督。
环境守法保障	企业应当依法接受环境守法保障。
环境守法服务	企业应当依法接受环境守法服务。
环境守法合作	企业应当依法接受环境守法合作。
环境守法共赢	企业应当依法接受环境守法共赢。
环境守法和谐	企业应当依法接受环境守法和谐。
环境守法稳定	企业应当依法接受环境守法稳定。
环境守法发展	企业应当依法接受环境守法发展。
环境守法繁荣	企业应当依法接受环境守法繁荣。
环境守法文明	企业应当依法接受环境守法文明。
环境守法进步	企业应当依法接受环境守法进步。
环境守法幸福	企业应当依法接受环境守法幸福。
环境守法美好	企业应当依法接受环境守法美好。
环境守法希望	企业应当依法接受环境守法希望。
环境守法未来	企业应当依法接受环境守法未来。
环境守法永恒	企业应当依法接受环境守法永恒。
环境守法永恒	企业应当依法接受环境守法永恒。

准或政策，按新标准和政策执行。

主题词：环保 建设项目 报告书 审批意见

抄送：珠海市环境保护局

珠海高栏港经济区管理委员会环保局 2013年10月30日印

珠海高栏港经济区
管理委员会 环境保护局文件

珠港环建验〔2011〕20号

关于珠海市城市排水有限公司南水水质净化厂
近期工程项目竣工环境保护验收意见的函

珠海水务集团有限公司：

报来的南水水质净化厂近期工程《建设项目竣工环境保护验收申请表》及相关验收材料收悉。根据《建设项目竣工环境保护验收管理办法》规定，我局于2011年12月15日组织验收小组对南水水质净化厂近期工程进行了竣工环境保护验收现场检查。根据验收小组意见，函复如下：

一、珠海市高栏港经济区南水水质净化厂近期工程项目（以下简称项目）位于珠海高栏港经济区装备制造区，近期用地面积约5.64万平方米，设计污水处理规模为5万m³/d，投资总概算为10798万元，环保投资100%。项目主要建设内容包括：粗格栅、

提升泵房、细格栅、曝气沉砂池、A/O 微曝氧化沟、集配水井、二沉池、紫外线消毒渠、巴氏计量槽、污泥脱水车间及综合楼等配套设施。项目主要服务范围为接纳并处理精细化工区、南水镇、装备制造区（不包括珠海电厂）及石油化工区北四路以北片区、码头仓储之南水作业区，服务范围 37km²。项目主要采用 A/O 微曝氧化沟工艺污水处理工艺，接纳工业污水约占 75%，生活污水约占 25%，本次验收监测期间日均处理水量为 37600 吨，达到 75.2%，符合竣工环境保护验收条件。

二、项目委托广东省环境保护工程研究设计院编制了建设项目环境影响报告表，2007 年 4 月 18 日获得珠海市环境保护局的审批意见（珠环建〔2007〕58 号），2009 年 11 月 18 日建成并获得珠海市环境保护局的批准（珠环试〔2009〕8 号）投入试生产，2011 年 7 月 8 月 15 日通过竣工环境保护验收（珠环环建字〔2011〕9 号，日均处理水量 1.5 万吨）。

三、项目主要污染物为废水、废气、噪声、固废等。废水经格栅—沉沙—A/O 氧化沟—二沉—消毒工艺处理后排入市政管网；废气主要来源于污水原液和处理后产生的污泥恶臭气体，属于无组织排放；处理过程中采取隔音、减振措施降低设备噪声排放；固体废物主要为污泥，交由西坑尾垃圾填埋场处理。项目按照规范设置排污口，树立了废水、噪声、固废标志牌，建立了环保机构和环保规章制度，编制了突发环境风险事故应急预案，配备了

废水在线监测设备及小型实验室。

四、根据珠海市环境保护监测站 2011 年 12 月出具的验收监测报告（珠环监综验字[2011]第 12804 号），监测结论显示：

（一）该项目外排废水 47 项污染物监测指标均符合《城镇污水处理厂污染物排放标准》(DB18918-2002) 中二级标准限值要求，以及《广东省水污染物排放限值》(DB/26-2001) 第二时段二级标准限值要求；

（二）厂界恶臭以及厂界甲烷最高体积浓度均符合《城镇污水处理厂污染物排放标准》(DB18918-2002) 中表 4 二级标准限值要求；

（三）项目污泥脱水处理后，含水率小于 80%，符合《城镇污水处理厂污染物排放标准》(DB18918-2002) 中污泥控制指标要求；

（四）厂界噪声各边界均符合《工业企业厂界噪声排放标准》(GB12348-2008) III 类区标准要求；

（五）总量控制指标：验收监测显示，项目废水污染物中 COD_{Cr} 总排放量为 301.93 吨/年，NH₃-N 总排放量为 7.66t/a，符合环评批复提出的总量控制要求；

（六）公众参与调查：问卷调查结果显示，被访者均认为在确保污染物治理达标的前提下可以接受本项目在该地建设。

综上所述，该项目各类污染物达标排放，污染物排放总量控

(2007) 58号), 2009年11月18日建成并获得珠海市环境保护局的批准(珠环试[2009]8号)投入试生产, 2011年8月15日通过竣工环境保护阶段性验收(珠港环建验[2011]9号, 日均处理水量1.5万吨)。

项目主要污染物为废水、废气、噪声、固废等。废水经格栅—沉沙—A/O氧化沟—二沉—消毒工艺处理后排入市政管网; 废气主要来源于污水原液和处理后产生的污泥恶臭气体, 属于无组织排放; 处理过程中采取隔音、减振措施降低设备噪声排放; 固体废物主要为污泥, 交由西坑尾垃圾填埋场处理。项目按照规范设置排污口, 树立了废水、噪声、固废标志牌, 建立了环保机构和环保规章制度, 编制了突发环境风险事故应急预案, 配备了废水在线监测设备及小型实验室。

三、验收监测结论

根据珠海市环境保护监测站2011年12月出具的验收监测报告(珠环监综验字[2011]第12804号), 监测结论显示:

(一) 该项目外排废水47项污染物监测指标均符合《城镇污水处理厂污染物排放标准》(DB18918-2002)中二级标准限值要求, 以及《广东省水污染物排放限值》(DB/26-2001)第二时段二级标准限值要求;

(二) 厂界恶臭以及厂界甲烷最高体积浓度均符合《城镇污水处理厂污染物排放标准》(DB18918-2002)中表4二级标准限值要求;

(三) 项目污泥脱水处理后, 含水率小于80%, 符合《城镇污水处理厂污染物排放标准》(DB18918-2002)中污泥控制指标要求;

(四) 厂界噪声各边界均符合《工业企业厂界噪声排放标准》(GB12348-2008) III类区标准要求;

(五) 总量控制指标: 验收监测期间, 废水污染物中COD_{Cr}总排放量

表五

珠海市高栏港经济区南水污水处理厂近期工程
竣工环境保护验收现场检查会签到表

2011年12月15日

验收组成员名单			
序号	姓名	工作单位及职务	签名
1	刘晨光	珠海市海洋农业和水务局副局长	刘晨光
2	吴日胜	珠海高栏港经济区管理委员会主任助理	吴日胜
3	吴成元	珠海市海洋农业和水务局副科长	吴成元
4	陈晓昊	珠海市环境保护局环境监察分局副主任科员	陈晓昊
5	刘雄	珠海市环境保护局环境监察分局五大队科员	刘雄
6	周少华	珠海市环境保护局环评科科长	周少华
7	邓健斌	珠海市固体废物与辐射环境管理中心副主任科员	邓健斌
8	何导天	珠海市环境保护监测站现场室主任	何导天
9	吴伟英	珠海高栏港经济区环境保护局科员	吴伟英
10	詹静琪	高栏港经济区环境保护监测中心工程师	詹静琪
11	冯冠颖	高栏港经济区环境保护监测中心助工	冯冠颖
12			
项目方及参加单位代表			
序号	姓名	工作单位及职务	签名
1	方晔	珠海水务集团副总经理	方晔
2	李桂波	珠海水务集团监事会主席	李桂波
3	周优芬	珠海水务集团董事财务总监	周优芬
4	韩梅平	珠海水务集团总经理助理	韩梅平
5	姜 胜	排	姜 胜

制指标均达到建设项目环境影响审查批复要求。

五、项目按照环评报告表及批复要求，基本落实各项环保设施和措施，建设废水处理设施及配套设施，按国家规范设置排污口，树立标志牌，建立了环保管理机构和制度，编制了环境污染事故应急预案。验收监测报告显示项目各项污染物达标排放，具备了相应的污染防治能力。验收情况经高栏港公众网及公告栏公示期间无异议。

综上所述，同意珠海市城市排水有限公司南水水质净化厂透期工程项目通过竣工环境保护验收。

六、项目要按有关规定进行排污申报，加强环保设施的日常管理，保证污染物稳定达标排放，确保环境安全。生产过程中如出现可能造成环境污染的情况，须立即采取应急措施并及时报告我局。



二〇一一年十二月二十二日

主题词：环保 建设项目 验收 函

珠海高栏港经济区环境保护局

2011年12月22日印发

(共印4份)

...02.吨/年,总磷排放量为0.01t/a,符合环评批复提出的总量控制要求;

(六)公众参与调查: 问卷调查结果显示, 被访者均认为在确保污染物治理达标的前提下可以接受本项目在该地建设。

综上所述, 该项目各类污染物达标排放, 污染物排放总量控制指标均达到建设项目环境影响审查批复要求。

四、验收结论

项目按照环评报告表及批复要求, 基本落实各项环保设施和措施, 建设废水处理设施及配套设施, 按国家规范设置排污口, 树立标志牌, 建立了环保管理机构和制度, 编制了环境污染事故应急预案, 验收监测报告显示项目各项污染物达标排放, 具备了相应的污染防治能力。

五、小组意见

(一) 加强环保设施日常管理, 注意做好员工培训和应急演练, 确保污染物长期稳定达标排放, 确保环境安全;

(二) 完善厂区各项管理台账, 做好重点减排工程台账;

(三) 加强污泥管理, 交予有资质单位处置, 做好交接台账和转移联单记录。

综上所述, 验收小组同意珠海市城市排水有限公司南水水质净化厂近期工程项目通过竣工环境保护验收。

附: 验收小组名单

验收小组

二〇一一年十二月十五日

珠海高栏港经济区
管理委员会 环境保护局文件

珠港环建验〔2015〕23号

关于珠海市南水水质净化厂升级改造工程
竣工环境保护验收意见的函

珠海水务集团有限公司：

报来的《建设项目竣工环境保护验收申请》及相关验收材料收悉。根据《建设项目竣工环境保护验收管理办法》规定，我局于2015年10月10日会同珠海市环境保护局环境监察分局和珠海高栏港经济区环境保护监测中心的代表组成验收组，对珠海市南水水质净化厂升级改造工程（简称项目）进行了竣工环境保护验收现场检查。根据验收组意见及相关材料，经研究，意见如下：

一、珠海市高栏港经济区南水水质净化厂位于珠海高栏港经济区南水大道，占地面积 5.64 万平方米，原有工程于 2011

年建成投运，设计污水处理规模为 5 万 m³/d。为改善出水水质，珠海水务集团有限公司投资 13025.84 万元对原有工程进行升级改造，升级后处理工艺主要为 A⁰ 氧化沟+MBBR+混凝沉淀+膜过滤+臭氧催化氧化（辅以活性炭吸附），改造后的出水水质执行广东省《水污染物排放限值》（DB44/26-2010）标准中二时段一级标准和《城镇污水处理厂污染物排放标准》（GB18918-2002）一级 A 标准两者中的更严格要求。

二、项目委托深圳市宗兴环保科技有限公司编制《珠海市南水水质净化厂升级改造工程项目环境影响报告表》，于 2013 年 10 月获得我局的审批意见（珠港环建〔2013〕94 号），2015 年 11 月建成投入试运行。

三、项目主要污染物为废水、废气、噪声、固废等。废水经升级改造后按原有排放口近岸排放；废气主要来源于曝气池、氧化沟和污泥处理部分产生的恶臭气体，依托原有工程采用通风除臭方式处理；废水处理过程中采取隔音、减振措施降低设备噪声排放；固体废物主要为污泥，脱水处理后交由资质单位进行处理，格栅渣、河砂渣、生活垃圾由环卫部门收集处理。

四、项目由广州广电计量检测股份有限公司开展验收监测，监测报告结论显示：

（一）项目外排废水污染物监测指标均符合广东省《水污

污染物排放限值》(DB44/262-2001)标准中二时段一级标准和《城镇污水处理厂污染物排放标准》(GB18918-2002)一级 A 标准二者中严者的要求;

(二)厂界无组织排放臭气浓度、氨、硫化氢、甲烷污染物符合《城镇污水处理厂污染物排放标准》(DB18918-2002)中表 4 二级标准限值要求;

(三)厂界噪声各边界均符合《工业企业厂界噪声排放标准》(GB12348-2008)3 类区标准要求;

(四)污泥含水率符合《城镇污水处理厂污染物排放标准》(GB18918-2002)中小于 80%的限值要求;

(五)总量控制指标:验收监测期间,废水污染物中 COD_{Cr}、NH₃-N 排放量未超出环评批复提出的总量控制要求;

(六)公众参与调查:100%受访者表示在落实各项环保措施和确保达标排放的前提下,接受该项目的建设和运行。

五、项目按照环评报告表及审查批复要求,落实各项环保设施和措施,规范设置排污口、树立标志牌,建立了环保管理机构 and 制度,编制了突发环境事故应急预案,污染物达标排放,具备了相应的污染防治能力。验收情况经高栏港公众网公示期间无异议。

综上所述,我局同意珠海市南水水质净化厂升级改造工程通过竣工环境保护验收。

六、项目要进一步加强日常环保管理，确保环境安全。生产过程中如出现可能造成环境污染的情况，须立即采取应急措施并及时报告我局。

珠海高栏港经济区管理委员会环境保护局

2015年11月2日



珠海高栏港经济区环境保护局

2015年11月2日印发

表三 验收组意见

根据珠海水务集团有限公司提出的申请，珠海高栏港经济区管理委员会环境保护局于2015年10月10日特邀3位专家，会同珠海市环境保护局环境监察分局和珠海高栏港经济区环境保护监测中心的代表组成验收组，对珠海市南水水质净化厂升级改造工程项目（简称项目）进行了竣工环境保护验收现场检查。

验收代表听取了建设单位、环评单位、监测单位对项目环境保护执行情况的汇报，现场检查了环境保护措施的落实情况，审阅并核实了有关材料。经认真讨论，形成验收组意见如下：

一、项目基本情况

珠海市高栏港经济区南水水质净化厂位于珠海高栏港经济区南水大道，占地面积5.64万平方米，原有工程于2011年建成投运，设计污水处理规模为5万m³/d。为改善出水水质，珠海水务集团有限公司投资13025.84万元对原有工程进行升级改造，升级后处理工艺主要为AO氧化沟+MBBR+混凝沉淀+膜过滤+臭氧催化氧化（辅以活性炭吸附），改造后出水水质执行广东省《水污染物排放限值》（DB44/26-2010）标准中二时段一级标准和《城镇污水处理厂污染物排放标准》（GB18918-2002）一级A标准两者中的更严格要求。

二、环境保护执行情况

项目委托深圳市宗兴环保科技有限公司编制《珠海市南水水质净化

厂升级改造工程项目环境影响报告表》，于 2013 年 10 月获得珠海高栏港经济开发区管理委员会环境保护局的审批意见（珠港环字〔2013〕94 号），2015 年 7 月建成投入试运行。

项目主要污染物为废水、废气、噪声、固废等。废水经升级改造工

程处理后按原有排放口近岸排放；废气主要来源于曝气池、氧化沟和污泥处理部分产生的恶臭气体，依托原有工程采用通风除臭方式处理；废

三、验收监测结论

项目由江门市电计量检测股份有限公司开展验收监测，监测报告结论显示：

（一）项目外排废水污染物监测指标均符合广东省《水污染物排放限值》（DB44/26-2001）标准中二时段一级标准和《城镇污水处理厂污染物排放标准》（GB18918-2002）一级 A 标准二者中严者的要求；

（二）厂界无组织排放臭气浓度、氨、硫化氢、甲烷污染物符合《城镇污水处理厂污染物排放标准》（GB18918-2002）中表 4 二级标准限值要求；

（三）厂界噪声各边界均符合《工业企业厂界噪声排放标准》（GB12348-2008）3 类区标准要求；

(四) 污泥含水率符合《城镇污水处理厂污染物排放标准》(GB18918-2002)中小于80%的限值要求;

(五) 总量控制指标: 验收监测期间, 废水污染物中 COD_{Cr}、NH₃-N 排放量未超出环评批复提出的总量控制要求;

(六) 公众参与调查: 100%被访者表示在落实各项环保措施和确保达标排放的前提下, 接受该项目的建设 and 运行。

四、验收检查结论

项目基本按照环评报告书及审查批复要求, 落实各项环保设施和措施, 规范设置排污口, 设置标识牌, 设置环保管理机构和制度, 编制了突发环境事故应急预案, 污染物达标排放, 具备了相应的污染防治能力。综上所述, 验收组认为该项目执行了环境保护“三同时”制度, 符合竣工环境保护验收要求。









五、建议与要求

- (一) 根据行业主管部门的要求, 落实再生水回用项目;
- (二) 补充完善验收监测报告和执行报告;
- (三) 进一步加强环保设施的日常管理, 做好员工培训和突发环境事件应急演练工作, 确保污染物长期稳定达标排放。

验收组

2025年4月10日

表四 验收组名单

特邀专家			
姓名	单位	职务/职称	签名
谭卫广	珠海市环境科学学会	高工	
黄盛君	珠海市环境科学学会	高工	
熊杰	珠海市环境科学学会	高工	
主管部门			
姓名	单位	职务/职称	签名
周军	珠海高栏港经济区 管理委员会环境保护局	副局长	
孙勇	珠海市环境保护局 环境监察分局	副主任科员	
林志华	珠海高栏港经济区 环境保护监测中心	副主任	
王冠	珠海高栏港经济区 环境保护监测中心	工程师	
赵致苗	珠海高栏港经济区 环境保护监测中心	工程师	
梁红妮	珠海高栏港经济区 环境保护监测中心	工程师	